

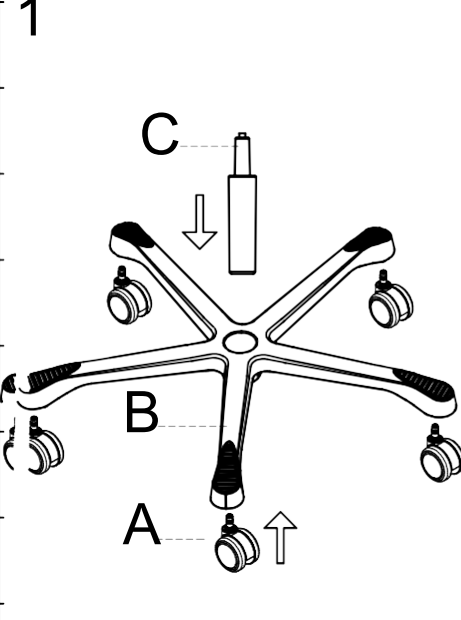

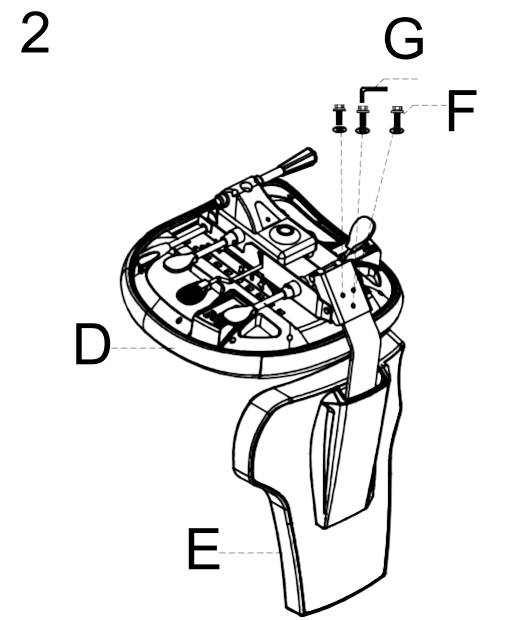

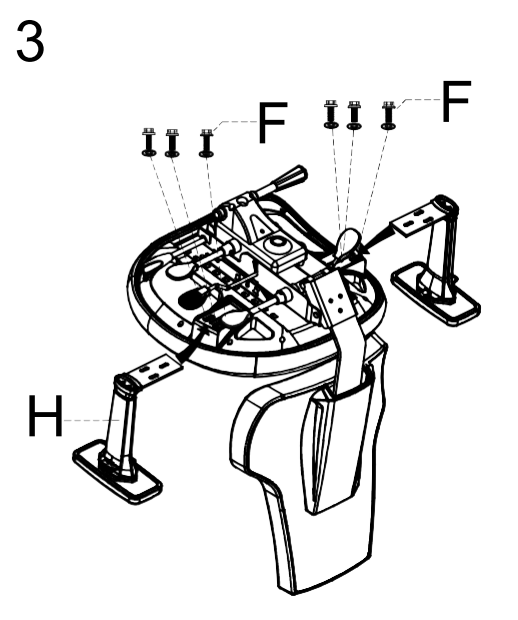

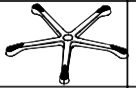
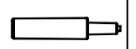

# MONTAGEANLEITUNG - 280770

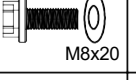
LESEN SIE BITTE DIESE ANLEITUNG SORGFÄLTIG DURCH, BEVOR SIE DIESES PRODUKT BENUTZEN UND ZUSAMMENBAUEN

A		5x	<p>1</p> 	<p>2</p> 	<p>3</p> 
B		1x			
C		1x			
D		1x			
E		1x			
F	 M8x20	9x			
G		1x			
H		2x			
I		1x			
J	 M6x20	2x			
K		1x			
L		1x			

## GEBRAUCHSANLEITUNG

### Einstellung der Kopfstütze: ①

Heben: Halten Sie die Kopfstütze mit beiden Händen fest und heben Sie sie auf eine angemessene Höhe.

Senken: Halten Sie die Kopfstütze mit beiden Händen fest und ziehen Sie sie auf eine angemessene Höhe herunter.

Neigungsverstellung der Kopfstütze: Fassen Sie die Kopfstütze mit beiden Händen und drehen Sie sie in einen geeigneten Winkel.

### Höhenverstellung der Rückenlehne: ②

Heben: Halten Sie den unteren Teil der Rückenlehne mit beiden Händen fest und heben Sie ihn schrittweise auf eine angemessene Höhe an.

Senken: Halten Sie den Unterteil des Stuhls mit beiden Händen fest und heben Sie ihn Schritt für Schritt an. Sobald die höchste Position erreicht ist, kann der Rücken in die unterste Position abgesenkt werden.

Achtung: Die Rückenlehne kann während der Aufwärtsverstellung NICHT nach unten abgesenkt werden; Erst wenn Sie die höchste Position erreicht haben, können Sie sie in die unterste Position absenken und die Hände loslassen.

### Einstellen der Armlehnen: ③

Höhe der Armlehnen: Halten Sie die Armlehne und ziehen Sie den Knopf nach oben und heben Sie sie an oder senken Sie sie ab.

Auflagefläche vorwärts/rückwärts: Greifen Sie die Auflagefläche der Armlehne und schieben Sie sie nach vorne oder hinten.

Winkel der Auflagefläche der Armlehne: Greifen Sie die Auflagefläche und drehen Sie sie nach links oder rechts.

Breite der Armlehne: Greifen Sie die Armlehne und drücken Sie den Knopf unter der Armlehne, schieben Sie sie horizontal nach links oder rechts.

### Einstellung der Sitzhöhe: ④

Heben: Heben Sie den Hebel an, wenn Sie den Stuhl entlasten, und lassen Sie den Hebel los, wenn die gewünschte Höhe erreicht ist.

Senken: Heben Sie den Hebel im Sitzen nach oben und lassen Sie ihn los, wenn die gewünschte Höhe erreicht ist.

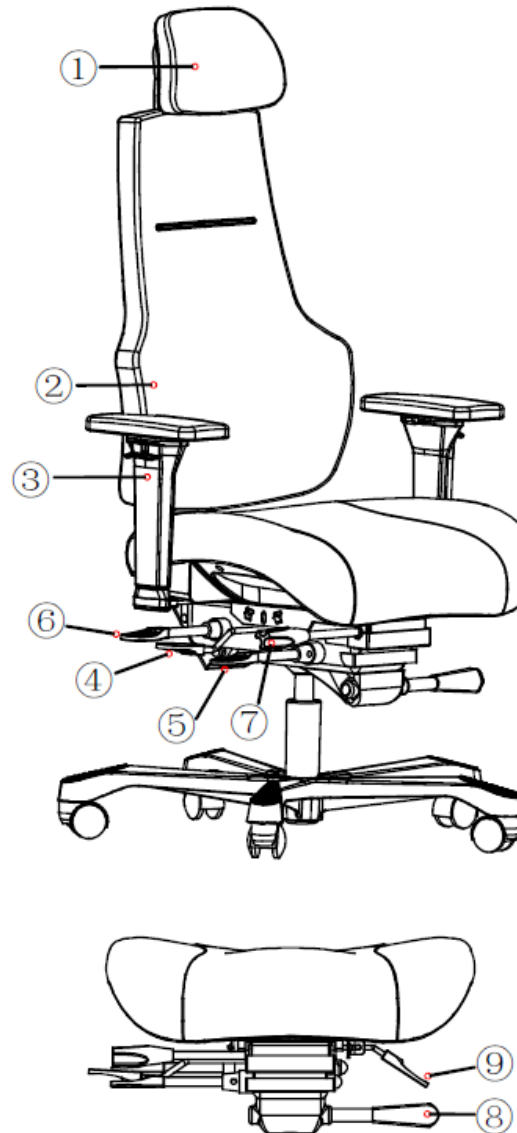

### Einstellung des Neigungswinkels

#### (Tilt/Swing Lock): ⑤

Entriegelung: Ziehen Sie den Einstellhebel.

Verriegelung: Drücken Sie den Einstellhebel nach unten, wenn der gewünschte Winkel erreicht ist.

### Unabhängige Neigungsverstellung der

#### Rückenlehne: ⑥

Entriegelung: Ziehen Sie den Einstellhebel.

Verriegelung: Drücken Sie den Einstellhebel nach unten, wenn der gewünschte Winkel erreicht ist.

### Einstellung des Sitzwinkels: ⑦

Heben: Drehen Sie den Sitzwinkelverstellgriff gegen den Uhrzeigersinn. Senken: Drehen Sie den Sitzwinkelverstellgriff im Uhrzeigersinn.

Tipps: Wenn Sie diese Funktion verwenden, setzen Sie sich bitte auf den Stuhl, legen Sie sich so hin, dass der Stuhlkörper in einer geneigten Position bleibt, dann ist es einfacher, den Griff zu drehen.

### Einstellung der Neigungsspannung: ⑧

Erhöhung: Drehen Sie den Drehknopf im Uhrzeigersinn / vorwärts für stärkere Spannung.

Senken: Drehen Sie den Drehknopf gegen den Uhrzeigersinn / nach hinten für schwächere Spannung.

### Einstellung der Sitztiefe: ⑨

Erhöhung: Setzen Sie sich auf und ziehen Sie den Hebel, schieben Sie gleichzeitig die Seiten nach vorne, um das Sitzkissen in Position zu bringen, und lassen Sie dann den Hebel los.

Senken: Ziehen Sie den Hebel beim Verlassen oder auf halber Höhe und der Sitz kann in die hintere Position zurückkehren, oder lassen Sie den Hebel los, wenn er die gewünschte Position erreicht hat.

## WARTUNG

Die Pflege des Bezugsstoffs erfolgt durch Reinigen mit einer feinen Bürste in Richtung der Hauptfasern, Abwischen von Schmutz mit einem feuchten Tuch mit Seifenwasser oder Shampooieren. Die Zusammensetzung des Bezugsstoffes ist 100 % Polyester (PES).

Wir empfehlen, den festen Sitz der Schrauben alle 3 Monate zu überprüfen.

Der Stuhl ist zum Sitzen im Dreischichtbetrieb, in Überwachungszentralen, Kommandozentralen und anderen Anwendungen mit mehrschichtigem Betrieb im Innenbereich konzipiert.

Für diese Art der Nutzung gilt eine Garantiezeit von 60 Monaten. Während der Garantiezeit ersetzt der Hersteller kostenlos alle Teile, die aufgrund eines Material- oder Herstellungsfehlers beschädigt wurden. In diesen Fällen tauscht der Hersteller die defekten Teile aus, nicht den gesamten Stuhl.

Die Tragfähigkeit des Stuhles beträgt max. bis zu 200 kg.

Die Garantie deckt keine Schäden ab, die entstanden sind durch:

- Transport (der Frachtführer haftet für diese Schäden)
- Naturkatastrophe
- fehlerhafte Montage
- fahrlässige und unsachgemäße Verwendung
- Nichtbeachtung dieser Anweisungen

